

МОНИТОР ВИДЕОДОМОФОНА

ПАСПОРТ и РУКОВОДСТВО ПО УСТАНОВКЕ И ЭКСПЛУАТАЦИИ

□ STARK



Версия ПО 3.30

Производитель оставляет за собой право вносить изменения в характеристики и функции изделия без предварительного уведомления, в целях повышения качества и производительности изделия.



Оглавление

Замечания и предупреждения по безопасности использования.....	1
Общие сведения и назначение изделия	2
Комплект поставки	3
Функции и названия элементов монитора.....	3
Структурные схемы возможностей подключений.....	4
Цветовая маркировка и назначение проводов шлейфов.....	5
Схема подключения	6
Установка.....	8
Монтаж блока питания.....	9
Управление монитором с помощью сенсорного экрана.....	9
Работа с монитором.....	10
Ответ на входящий вызов и открывание замка	10
Режим просмотра	10
Настройка громкости разговора	11
Настройка яркости, контраста и цвета	11
Адрес монитора.....	11
Внутренний вызов на мониторы.....	11
Функция общего вызова.....	11
Прослушивание мониторов	11
Функция «Не беспокоить».....	12
Фотографирование	12
Функция записи видео вручную.....	12
Функция видеорегистратора (DVR).....	12
Автоответчик	14
Изменение сообщения автоответчика.....	14
Сообщение для домочадцев	14
Будильник и календарь.....	15
Просмотр фото, видео, и файлов мультимедиа	15
Удаление файла или папки	16
Установка MP3 мелодии для сигналов вызова или будильника	16
Регулировка громкости вызова	17
Основное меню монитора	18
Системные настройки монитора	19
Меню инженерных настроек.....	22
Обновление прошивки монитора.....	22
Рекомендации по выбору microSD карты.....	23
Основные технические характеристики	24
Правила хранения и транспортировки	24
Утилизация	24
Техническое обслуживание	25
Гарантийные обязательства	25
Сведения о сертификации.....	25



Спасибо за приобретение нашей продукции.

Для предотвращения нанесения вреда здоровью и имуществу внимательно ознакомьтесь с данным разделом.

Замечания и предупреждения по безопасности использования

При эксплуатации изделия запрещается:

1. Устанавливать изделие в непроветриваемых нишах или замуровывать изделие в стену. Это может вызвать повреждение изделия или пожар.
2. Самостоятельно разбирать, ремонтировать или модернизировать изделие. Это может вызвать поражение электрическим током, пожар или повреждение изделия.
3. Подключать к изделию другие устройства без отключения питания. Это может вызвать повреждения устройств и изделия.
4. Использовать изделия во влажных помещениях. Это может вызвать поражение электрическим током или пожар.
5. Эксплуатировать изделие с поврежденным шнуром питания. Это может вызвать поражение электрическим током или пожар.
6. Вставлять вилку в розетку влажными руками. Это может вызвать поражение электрическим током.
7. Использовать воду или другие жидкости для чистки изделия. Используйте только сухую ткань, чтобы избежать поражения электрическим током.

Замечания по эксплуатации изделия:

1. Монитор при работе может быть теплым, это не является неисправностью изделия.
2. Выключайте питание, если изделие не используется длительное время.
3. Избегайте попадания прямых солнечных лучей на изделие и не размещайте изделие вблизи нагревательных элементов.
4. Избегайте попадания посторонних предметов в корпус изделия. Это может вызвать повреждение изделия.
5. Не размещайте какие-либо предметы на корпусе изделия.
6. Если изделие издает странный шум, немедленно выньте вилку из розетки и обратитесь в сервисный центр.

Производитель не несет ответственности за любой вред, нанесенный вследствие неправильного использования изделия.

Общие сведения и назначение изделия

Монитор видеодомофона является устройством бытового назначения, который предназначен для установки внутри помещения для общения с посетителем через внешние вызывные панели, просмотра изображения от вызывных панелей или подключенных видеокамер, а также записи изображений от вызывных панелей или видеокамер на внутреннюю память или microSD карту. Несколько мониторов могут быть объединены в одну систему с адресным интеркомом между ними.

Монитор имеет следующие особенности:

- 9 дюймовый цветной экран ЖКИ с разрешением 800x480 точек.
- Управление сенсорным экраном и дополнительными сенсорными кнопками.
- Тонкий корпус, внешний блок питания с возможностью установки в подрозетник.
- Поддержка работы с вызывными панелями и видеокамерами с форматом видеосигнала CVBS (PAL / NTSC).
- Управление замком двери через вызывную панель.
- Управление блоком управления ворот через специальное реле TS-NC05 или через дополнительный выход вызывной панели серии Stuart или iPanel2 на 2 и 4 абонента.
- Поддержка подключения 2 вызывных панелей, 2 видеокамер или 1 вызывной панели и 3 видеокамер, до 3 дополнительных мониторов (информацию о совместимых моделях мониторов смотрите на сайте www.tantos.pro в разделе часто задаваемых вопросов).
- Функция «Не беспокоить».
- Адресный интерком, функция общего вызова, функция прослушивания отдельного монитора.
- 6 мелодий вызова с возможностью установки разных мелодий для разных входов.
- Проигрыватель мелодий MP3.
- Возможность использования MP3 файлов в качестве сигналов вызова и будильника.
- 6 будильников с возможностью установки различных циклов работы.
- 4 расписания уровня громкости вызова по времени.
- Отображение часов в дежурном режиме (кроме режима DVR).
- Голосовые сообщения для домочадцев и посетителей.
- Запись фото посетителя при вызове или вручную.
- Запись видео по движению по одному каналу в дежурном режиме или вручную по любому каналу.
- Возможность использования режима «Автоответчик» с записью видео и аудио сообщения от посетителя.

(Внимание: только при использовании в качестве основного монитора).

Комплект поставки



Монитор



Инструкция



Кронштейн



Дюбель - 2шт.



Блок питания



Шуруп - 2шт.



Соединительный шлейф
5 контактов - 1 шт.



Соединительный шлейф
4 контакта - 2 шт.



Соединительный шлейф
4 контакта - 1 шт.

*Комплект поставки может быть изменен производителем в любое время без предварительного уведомления.

Функции и названия элементов монитора

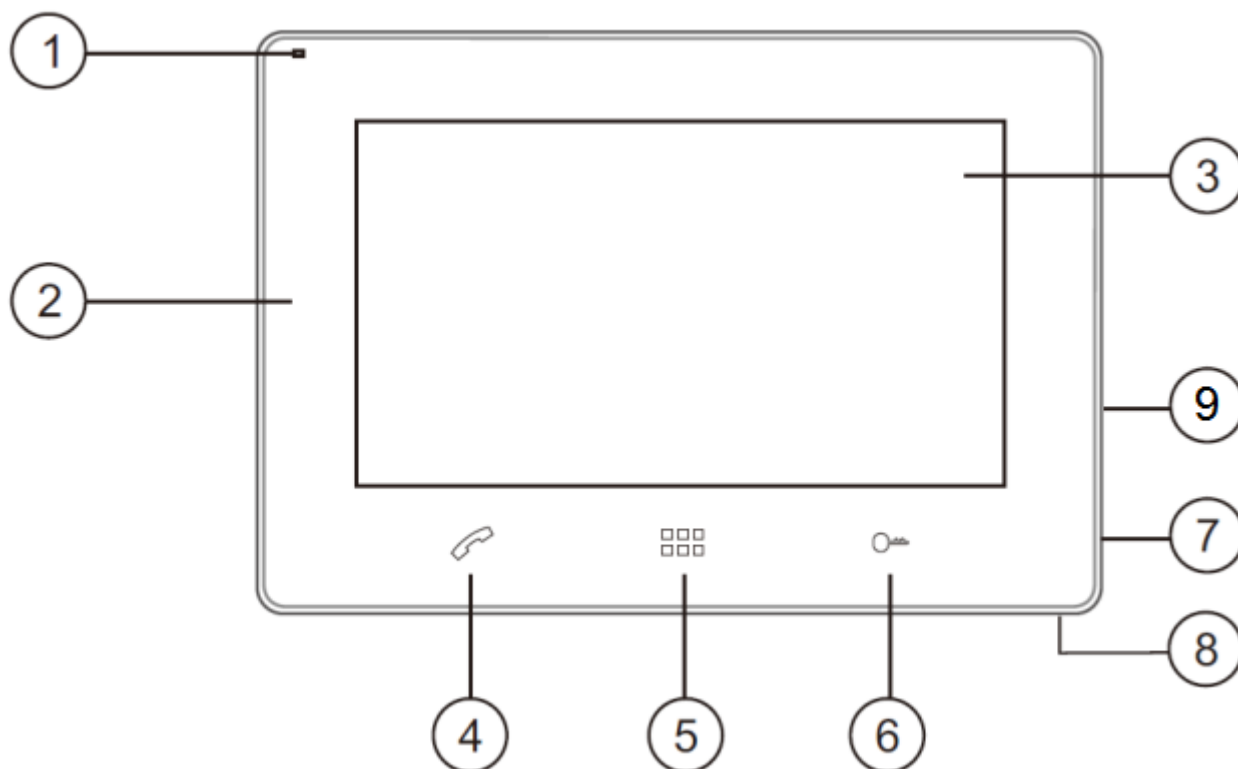

№	Элемент	Функция
1	Индикатор питания	Горит при включенном мониторе, мигает при включенном режиме «Не беспокоить»
2	Динамик	
3	Сенсорный экран	
4	Кнопка ответа	Ответ, пересылка вызова, вызов интеркома
5	Кнопка «Домой»,	Вход в системное меню Кнопка мигает при наличии новых фото/видео записей или сообщений
6	Кнопка открывания замка	Открывание замка
7	Микрофон	
8	Выключатель питания	
9	Слот microSD карты	

Структурные схемы возможностей подключений

Подключение двух вызывных панелей и видеокамер

В системе может быть 1 основной монитор, 3 дополнительных монитора, 2 вызывных панели и 8 видеокамер.

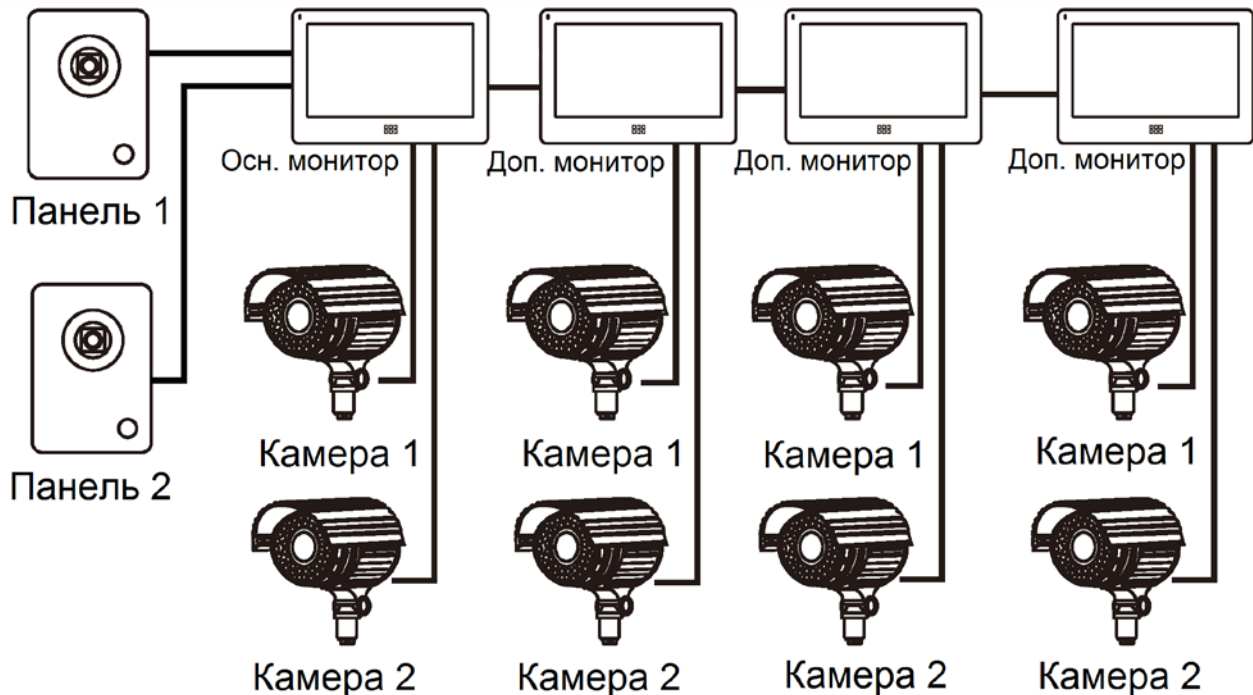

2. Подключение вызывной панели и видео камеры

В системе может быть 1 основной монитор, 3 дополнительных монитора, 1 вызывная панель и 9 видеокамер.

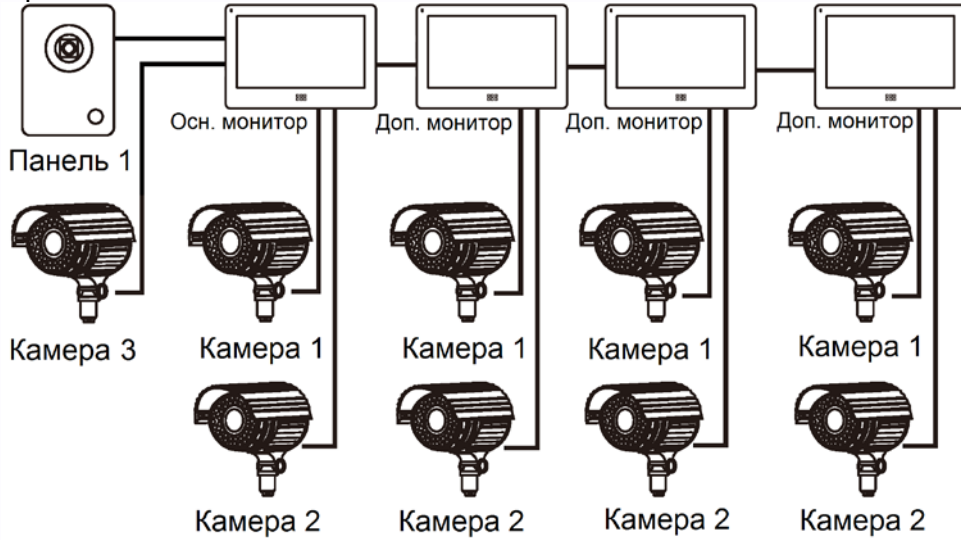

Примечание: в качестве дополнительных мониторов могут использоваться мониторы серий Amelie, серии Lilu, серии Prime, серии Neo, серии Loki, Stark, Tango, Sherlock.

Вместо мониторов может быть подключена аудиотрубка TS-AD Tantos. Для полноценной работы трубки рекомендуется осуществлять ее питание от БП TS-08 Slim (в комплект поставки трубки БП не входит, приобретается отдельно).

Цветовая маркировка и назначение проводов шлейфов

Цвет провода	Шлейф панелей	Шлейф интеркома
Красный	Аудио	Аудио
Синий	Общий	Общий
Желтый	+12V питание вызывной панели	Шина DATA
Белый	Видео	Видео
Коричневый	Шина DATA (только 1-я панель)	-

Шлейф дополнительных камер

Цвет провода	
Белый	Видео вход 1
Синий	Общий
Белый	Видео вход 2
Синий	Общий

Схема подключения

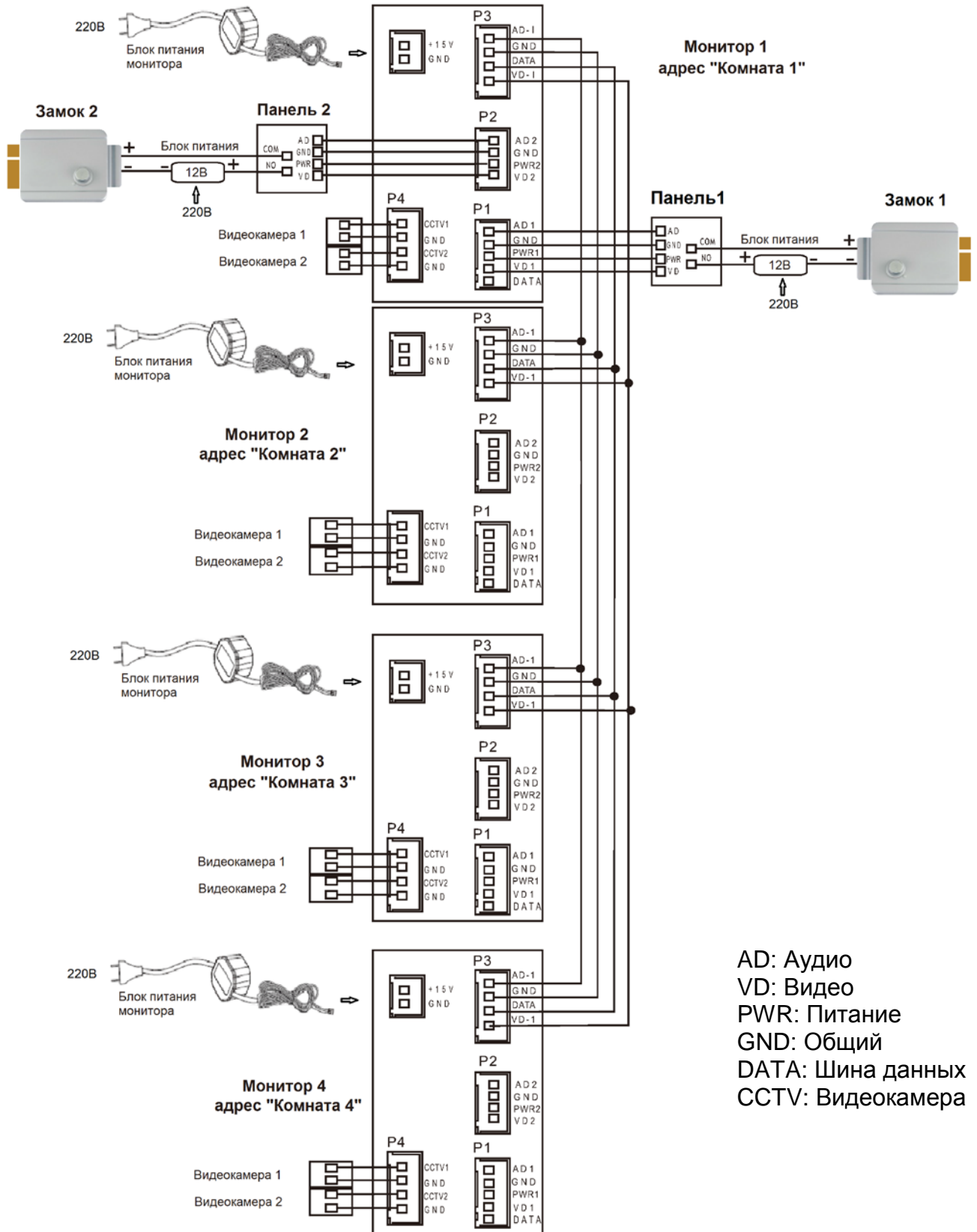

Примечания:

1. Во избежание неправильной работы и повреждения устройств внимательно изучите руководства по установке и подключению устройств.
2. Для исключения помех и искажений аудио и видеосигналов при подключении вызывных панелей рекомендуется использовать кабель типа КВК-В-2 2x0,75 кв. мм. или аналогичный с медными жилами и оплеткой.
3. Использование кабелей типа UTP/FTP, КСПВ или аналогичных, не предназначенных для передачи видеосигнала, может привести к помехам на изображении, а так же к односторонней слышимости из-за взаимопроникновения сигналов.
4. Вызывные панели могут быть подключены только к основному монитору, имеющему адрес «Комната 1» (смотрите раздел «Адрес монитора»). При установке любого другого адреса, входы панелей не работают.
5. При подключении нескольких мониторов в одной системе во всех мониторах, кроме первого, необходимо изменить адрес устройства так, чтобы адреса не повторялись (смотрите раздел «Адрес монитора»).
6. Входы для подключения видеосигнала CCTV не транслируются по шине между мониторами, т.е. у каждого монитора может быть свой набор видеокамер. Если необходим просмотр видеокамер, подключенных к основному монитору, необходимо использовать видео распределители и дополнительные кабели для подключения данных камер к другим мониторам.
7. Видеокамеры должны иметь собственные источники питания.
8. Подключение видеокамер должно производиться только коаксиальным кабелем с волновым сопротивлением 75 Ом. Выбор типа коаксиального кабеля должен осуществляться исходя из расстояния и затухания сигнала в кабеле.
9. При подключении электромеханического замка к вызывной панели требуется дополнительный блок питания или импульсный накопитель, соответствующий напряжению и току потребления замка. Схему подключения замка к вызывной панели смотри в инструкции на вызывную панель.
Внимание: Использовать питание вызывной панели для питания замка без дополнительных устройств **запрещено**.
10. Для питания замка следует предусматривать отдельный кабель с сечением, соответствующим потребляемому замком току.
11. Для обеспечения возможности открывания ворот через реле TS-NC05 или панель серии Stuart или iPanel2 на 2 и 4 абонента смотрите схему подключения в инструкции на соответствующее устройство.

Внимание: Коммутируемый ток через реле TS-NC05 или дополнительный выход панели серии Stuart и iPanel2 на 2 и 4 абонента не может превышать 5 мА. При управлении устройствами, имеющими ток более указанного, необходимо использовать промежуточное реле с соответствующими характеристиками.

12. При подключении дополнительных устройств необходимо соблюдать полярность.
13. При использовании вызывных панелей или блоков сопряжения других производителей или серий **подключение должно производиться по назначению сигналов, а не по цветам проводов**, т.к. разные производители используют разные цветовые схемы.
14. Вызывные панели других производителей могут иметь несовместимость с монитором по аудиоканалу, что может приводить к появлению самовозбуждения, односторонней слышимости или отсутствию открывания замка. Неработоспособность изделий ТМ TANTOS с оборудованием других брендов не является гарантийным случаем.

Установка

1. Не подключайте питание до окончания выполнения подключений.
2. Определите место установки монитора. Рекомендуемая высота установки монитора: 1,5 метра.
3. Снимите кронштейн с монитора.
4. Установите кронштейн монитора на стену.
5. Подключите кабели согласно приведенной ранее схеме.
6. Закрепите монитор на кронштейне.
7. Включите питание монитора после его установки и выполнения всех подключений.

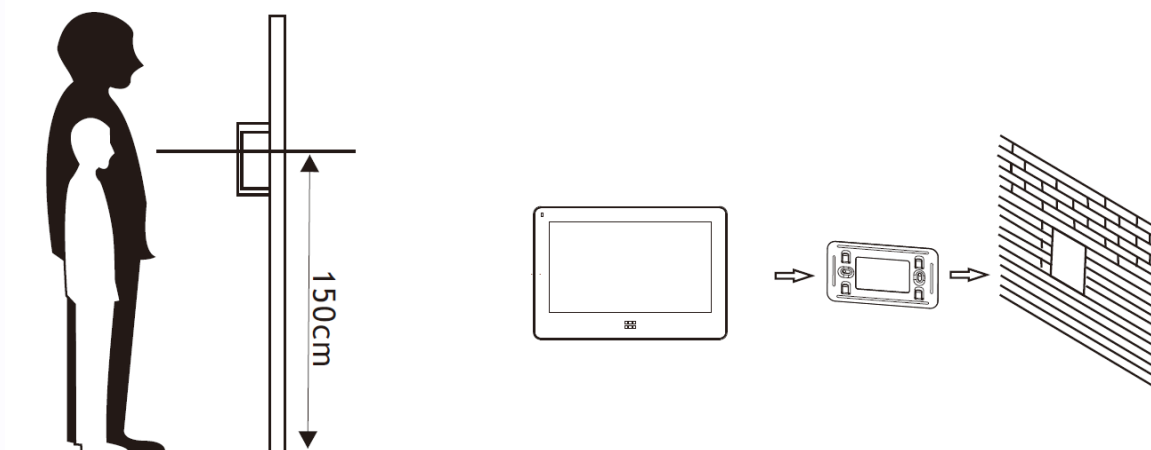

Монтаж блока питания

1. Монтаж блока питания может быть произведен скрыто, в подрозетник, за кронштейном монитора или в любом другом месте.
2. Для наружного монтажа блока питания на стену, используйте крепежные петли на задней стенке блока питания.

Примечание: Укорачивание провода питания монитора или обрезание вилки 220В не снимает монитор и блок питания с гарантии, если при монтаже были соблюдены правила соединения и изоляции проводов.

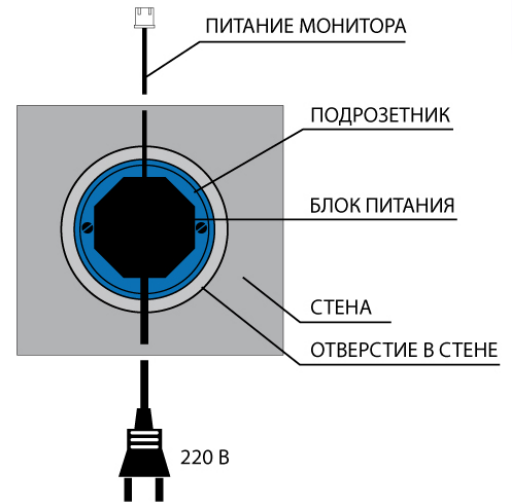









Управление монитором с помощью сенсорного экрана

Для входа в основное меню нажмите кнопку .

Монитор распознает следующие управляющие движения:

1. **Клик:** в основном меню, нажатие любого значка открывает его.
2. **Взмах вверх:** в системных настройках – переход к следующей странице.
3. **Взмах вниз:** в системных настройках – переход к предыдущей странице

При ответе или в режиме просмотра в правой части экрана отображается меню:

	Ответ
	Отбой
	Вызов/ Пересылка вызова
	Переключение между входами монитора
	Настройка параметров видео и громкости
	Сделать фото
	Запись видео
	Открыть замок



Работа с монитором

Ответ на входящий вызов и открывание замка

При вызове с вызывной панели или с другого монитора в доме монитор будет выдавать сигнал вызова. Нажмите значок  на экране для ответа на вызов.



Если вы не ответите на вызов, монитор перейдет в режим ожидания по окончании заданного времени звучания сигнала вызова.

Во время вызова (если это разрешено в инженерном меню) или в режиме разговора с посетителем вы можете нажать значок  на экране для открывания замка двери.



Если в системе установлено более одного монитора, нажатие значка  во время разговора позволяет переключить вызов на другой монитор в доме. При разговоре через интерком с другим монитором, если приходит вызов с вызывной панели, на экране появляется соответствующая информация. Нажимая значок , вы можете начать разговор с посетителем у вызывной панели.



Нажатие значка  во время разговора переключает экран на отображение другого канала для просмотра. При переключении на канал вызывной панели включается режим просмотра, для продолжения разговора с посетителем нажмите .

Длительность разговора 60 секунд.

Примечание: Если в инженерных настройках параметр «Время работы доп. реле» установлено отличным от нуля, то вместо символа  будет отображаться символ  . Значок «Замок» открывает замок подключенный к реле вызывной панели. Значок «Ворота» замыкает контакты электронного реле TS-NC05 или дополнительный выход у вызывной панели Stuart или iPanel2 на 2 и 4 абонента. Открывание ворот доступно при просмотре дополнительных видеокамер.

Режим просмотра

Нажмите кнопку  для входа в меню, нажмите значок  для просмотра видео от вызывной панели 1. Нажимайте значок  для переключения на следующий канал.

В режиме просмотра вы можете нажать значок  для разговора через вызывную панель и можете нажать кнопку  для открывания замка двери.



Нажатие на любую точку изображения в режиме просмотра убирает панель управления и увеличивает изображение данной точки в 2 раза. Для возврата к нормальному отображению коснитесь экрана снова.

Время просмотра вызывных панелей 2 минуты, время просмотра видеокамер 4 часа.

Настройка громкости разговора

В режиме разговора или интеркома нажмите кнопку  для входа в экран настройки громкости разговора. Нажимайте кнопки + или – для настройки громкости разговора.

Настройка яркости, контраста и цвета



Если экран включен, нажмите кнопку  для настройки громкости, нажмите ее еще раз для настройки яркости. Нажимайте кнопку  для перехода к настройке контраста и цвета. Нажимайте кнопки + или – для настройки яркости, контраста или цвета.

Адрес монитора



Если в системе установлено более одного монитора, всем дополнительным мониторам адрес должен быть изменен в системных настройках. Заводская установка адреса: «Комната 1». Можно установить значения «Комната 1 – 2 – 3 – 4». Основной монитор, к которому подключены вызывные панели, должен всегда иметь адрес «Комната 1».

Запрещается устанавливать одинаковый адрес для разных мониторов, система будет работать нестабильно. В случае совпадения адресов, поле адреса в настройках подсвечивается красным.



Внутренний вызов на мониторы

В режиме ожидания нажмите кнопку  для входа в основное меню, затем нажмите значок . Если у вас более 2 мониторов, нажмите на номер нужного монитора на экране.

Функция общего вызова

Эта функция позволяет передать голосовую информацию на все мониторы в доме. В режиме ожидания нажмите кнопку , затем нажмите значок , на экране отобразится «ГРОМКАЯ СВЯЗЬ», мониторы в других комнатах отобразят «ГРОМКАЯ СВЯЗЬ ВКЛЮЧЕНА». Вы можете передать голосовое сообщение на все мониторы.

Прослушивание мониторов

Для включения прослушивания другого монитора нажмите кнопку  для входа в меню, затем нажмите значок . Если у вас более 2 мониторов, нажмите на номер нужного монитора на экране. На дисплее вашего монитора появится надпись «ПРОСЛУШИВАНИЕ».

Максимальное время прослушивания – 8 часов.

При прослушивании пользователь слышит звуки из прослушиваемого помещения, но в прослушиваемом помещении не слышно звуков от прослушивающего монитора.

На прослушиваемом мониторе в момент прослушивания отображается надпись «ПРОСЛУШИВАЕТСЯ».

Примечание: В системных настройках мониторов, которые будут прослушиваться, нужно включить функцию «РЕЖИМ «ПРОСЛУШИВАНИЯ»». Если вы хотите запретить прослушивание монитора, выключите функцию «РЕЖИМ «ПРОСЛУШИВАНИЯ»».



Функция «Не беспокоить»

Вы можете использовать меню настроек для включения или выключения функции «Не беспокоить» или включать/выключать режим в основном меню выбрав иконку . Если функция «Не беспокоить» включена, монитор не будет выдавать звуковых сигналов вызова в режимах вызова от панели, интеркома или общего вызова, при этом экран будет загораться.

Фотографирование

- Автоматическое фотографирование: монитор может автоматически делать и сохранять фотографии по нажатию кнопки вызова на вызывной панели. Установите для функции «Количество автоматических снимков» в системных настройках значение 1, 2 или 3.
- Ручное фотографирование: в режиме разговора или просмотра нажмите значок  для ручного фотографирования. На экране отобразится сообщение «ИЗОБРАЖЕНИЕ СОХРАНЕНО».

Функция записи видео вручную

В режиме разговора или просмотра нажмите значок  для записи видео вручную. Нажмите значок  еще раз для остановки записи. С вызывных панелей запись производится со звуком. Функцию записи видео работает только при установке в монитор microSD карты с объемом памяти более 2 ГБ.

Функция видеорегистратора (DVR)

Монитор может в дежурном режиме автоматически записывать видеоролики по встроенному детектору движения, по одному каналу. Запись может производиться от любого источника видеосигнала – видеокamеры или панели, однако, в силу ряда причин, описанных в часто задаваемых вопросах на сайте www.tantos.pro, производить запись по сигналу от вызывной панели не рекомендуется. Детектор движения может срабатывать на включение освещения,

солнечные блики, шум видеокамеры при недостаточной освещенности и т.д., ложные срабатывания при этом не являются неисправностью.

Для включения функции видеорегистратора (DVR):

- Включите «ФУНКЦИЯ DVR» в системных настройках -> «НАСТРОЙКА DVR».
- Установите нужную чувствительность.
- Установите период, во время которого будет производиться запись. Если время начала и конца заданы одинаковыми, функция DVR будет активна 24 часа.
- Установите количество записываемых кадров секунду, разрешение и источник записи, а так же время отключение экрана после запуска DVR.
- При необходимости включите функцию включения экрана при срабатывании детектора движения. Время отображения соответствует времени записи роликов.

Работа видеорегистратора (DVR):

- После перехода монитора в режим ожидания, через 30 секунд монитор включает режим видеорегистратора, при этом на экране появляется надпись «DVR готов».
- По истечении времени установленного в пункте «Отключение экрана после» монитор должен погаснуть.

Внимание: При работающем видеорегистраторе часы не отображаются.

Примечание:

- Монитор ведет запись по обнаружению движения 2-х минутными роликами.
- Если были записаны подряд пять 2-х минутных роликов, и движение не прекратилось (пауза между обнаружением движения менее 20 сек), будет записан 10-ти минутный ролик. Если после этого в течение 20 секунд не было обнаружения движения, следующий ролик будет опять 2-х минутный.
- Звук не записывается в режиме DVR.
- Функция видеорегистратора не будет работать, если объем microSD карты менее 2 Гб. Для microSD карт 2 Гб запись может вестись только со скоростью 1 кадр в секунду при разрешении 320x240. Для выбора других параметров смотри таблицы на стр. 23.
- Чтобы функция DVR работала с максимальными параметрами, используйте microSD карты с емкостью не менее 8 Гб (но не более 32 Гб).

Важно! В мониторе могут использоваться карты только формата SDHC объемом не более 32 Гб. Не используйте карты ниже Class 4, рекомендуется использовать microSD Class 6 и выше.

Если монитор периодически без внешних воздействий выводит надпись «DVR готов», то это чаще всего связано со сбоями ячеек microSD карты. Отформатируйте карту в мониторе. Если перезагрузки DVR продолжатся, то замените карту.







Автоответчик

Внимание: Функция доступна только для монитора с адресом «Комната 1».





Эта функция позволяет посетителю оставить видео сообщение, если никого нет дома. Для включения автоответчика, вы должны, перед уходом из дома, включить функцию «АВТООТВЕТЧИК» в системных настройках. Когда посетитель нажимает кнопку вызова на панели, и никто не отвечает до истечения времени вызова, посетитель услышит системное сообщение «Hello, no one is at home at this moment, please leave a message after the tone» из панели, и у него будет 20 секунд, чтобы оставить сообщение для вас. Системное сообщение может быть изменено. (смотри следующий пункт).

Изменение сообщения автоответчика

Если пользователь хочет изменить сообщения автоответчика на свои сообщения, он должен проделать следующее:

- Войдите в основное меню монитора, нажав кнопку .
- Нажмите на значок , значок изменит свой вид на , запишите сообщение, диктуйте его громко и четко, для завершения записи нажмите на значок  еще раз.
- Нажмите на значок . Выберите аудио файл, который вы хотите сделать сообщением начала записи, нажмите и нажмите на значок  для вызова меню «НАСТРОЙКА СООБЩЕНИЯ АВТООТВЕТЧИКА».
- Выберите в пункте «ВОСПРОИЗВОДИТЬ» значения «ЗАПИСАННОЕ». В пункте «ТИП СООБЩЕНИЯ» выберите значение «СООБЩЕНИЕ НАЧАЛА ЗАПИСИ». При необходимости настройте громкость сообщения. Когда вы закончите настройки, выберите «ПРИМЕНИТЬ» для подтверждения. Аналогичные операции можно произвести с другим сообщением для «СООБЩЕНИЯ ОКОНЧАНИЯ ЗАПИСИ».

Сообщение для домочадцев

- Нажмите на значок , значок изменит свой вид на , запишите сообщение, диктуйте его громко и четко, для завершения записи нажмите на значок  еще раз.
- На значке  появится значок закрытого конверта говорящий о наличии не прослушанных сообщений. Не прослушанные сообщения отмечены значком .

Будильник и календарь



Вы можете установить до 6 будильников на разные циклы повторения в системных настройках или через календарь, нажав изображение будильника в левом нижнем углу.

- Если хотя бы один будильник включен, значок будильника на календаре будет окрашен в красный цвет.
- Если будильник установлен на какой-то конкретный день в режиме однократно/месяц/год, то данный день в календаре подсвечивается синим, если выбран цикл неделя, то выбранные дни подсвечиваются красным.
- При срабатывании будильника вы можете выключить будильник, нажав значок в левом углу экрана календаря, или будильник автоматически выключится через 1 час.
- Время звучания будильника 30 секунд, если сигнал имеет продолжительное звучание, или время звучания сигнала, если оно короче 30 секунд.

Просмотр фото, видео, и файлов мультимедиа

В режиме ожидания нажмите кнопку  для перехода в главное меню. Если есть не просмотренные фото или видео файлы, их количество будет показано в правом углу значка, красным цветом. Все имена файлов содержат дату и время создания. Например, 2020-02-01 11:30:20 означает, что файл создан в 11:30:20, 1 февраля 2020.



Просмотр фото: Нажмите значок  для просмотра файлов, выберите год и месяц, нажмите на имя файла, который вы хотите посмотреть.

- Нажимайте значки  или  для просмотра изображений. Изображения будут автоматически меняться каждые 5 секунд.
- Если вы хотите выйти из просмотра, нажмите значок  для возврата в предыдущее меню.

Примечание: Если microSD карта не вставлена, вы просматриваете фото из встроенной памяти, если microSD карта вставлена, вы просматривает фото с microSD карты.

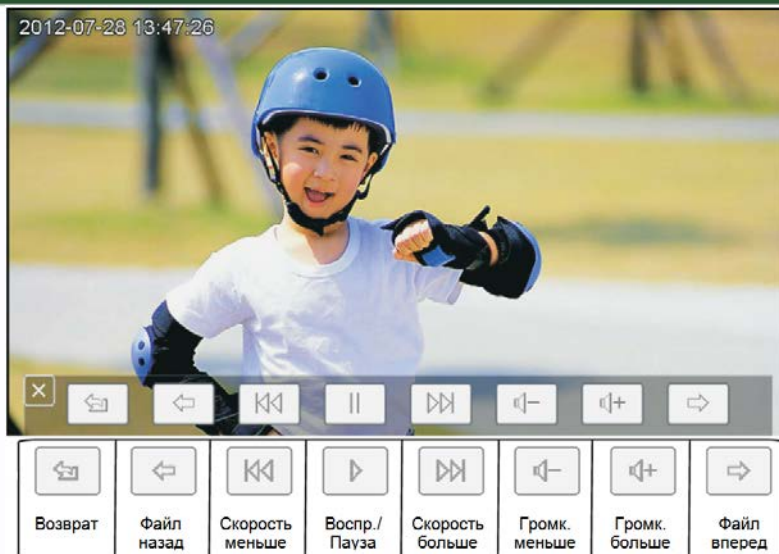
Просмотр видео: Нажмите значок  для входа в список видео файлов, выберите файл для просмотра. Для воспроизведения, паузы или перехода к следующему файлу используйте кнопки меню под изображением:



- **Воспроизведение записей видеорегистратора:** Нажмите значок  для просмотра записей, сделанных видеорегистратором. Далее действуйте, как описано ранее в пункте просмотр видео.
- **Воспроизведение файлов мультимедиа:** Нажмите значок  для просмотра изображений или прослушивания MP3 файлов, записанных на microSD карту.

Для просмотра файлов JPG их следует записать в папку MULTIMEDIA\PICTURE, MP3 файлы записываются в папку MULTIMEDIA\MUSIC.

Удаление файла или папки

Если вы хотите удалить файл или папку, вы можете выбрать файл или папку в списке и нажать значок . Нажмите «СТЕРЕТЬ» для удаления выделенного файла или папки.

Примечание: Те же действия нужны для удаления фото, аудио и DVR файлов.

Установка MP3 мелодии для сигналов вызова или будильника

1. Скопируйте на microSD карту файлы и папки из монитора (Настройка -> Копировать файлы на SD карту -> Копировать).
2. Выключите монитор.
3. Вытащите microSD карту из монитора и вставьте ее в кардридер компьютера.
4. Откройте содержимое съемного диска являющегося вашей microSD картой.
5. Откройте папку RingTones, Вы увидите вложенные папки AlarmClock, Door1, Door2.

6. Скопируйте в эти папки любимые мелодии (по одной в каждую) соответственно:
в папку AlarmClock – для будильника
в папку Door1 – для вызывной панели №1
в папку Door2 – для вызывной панели №2
7. Вставьте microSD карту в монитор.
8. Включите монитор.

Примечание: Наличие MP3 файла в папке отменяет установку мелодии в системных настройках, т.е. мелодия MP3 является приоритетной. Не записывайте более одного MP3 файла в одну папку, т.к. воспроизводится только один файл.

Регулировка громкости вызова

Настройка уровня громкости вызова производится в системном меню в пункте «Расписание вызовов».













Монитор имеет возможность изменять громкость вызова в зависимости от времени. Доступно четыре свободно устанавливаемых периода времени, в каждом из которых может быть установлен собственный уровень громкости. Установка уровня громкости 00 равносильна включению режима «Не беспокоить».

Установка пароля

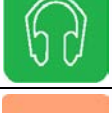

На вход в системные настройки может быть установлен пароль. Пароль может содержать от 1 до 7 цифр. При включении опции использовать пароль не забудьте ввести его в следующем пункте меню. При утере пароля для получения информации о сбросе старого пароля и установки нового обратитесь в Техническую поддержку на сайте www.tantos.pro.









Основное меню монитора



В режиме ожидания нажмите кнопку  для отображения меню.

Значок	Функция	Примечание
	Календарь	Отображение календаря
	Просмотр / удаление фото.	Если есть не просмотренные файлы, в правом углу значка отображается закрытый конверт.
	Просмотр / удаление видео записанного вручную или через автоответчик.	Если есть не просмотренные файлы, в правом углу значка отображается закрытый конверт..
	Просмотр / удаление записей видео DVR.	
	Прослушивание/удаление аудио файлов. Изменение сообщений автоответчика.	Если есть не прослушанные файлы, в правом углу значка отображается закрытый конверт.
	Просмотр	Просмотр изображений от панелей или видеокамеры
	Вызов	Ответ на вызов, вызов через интерком
	Вещать	Общее оповещение на все мониторы.
	Слушать	Вход в режим прослушивания других мониторов.
	Отключение	Отключение сигнала вызова
	Настройки	Вход в системные настройки
	Мультимедиа	Просмотр/удаление фото и звуковых файлов, сохраненных на microSD карте
	Запись	Запись аудио сообщений

Системные настройки монитора

В режиме ожидания, нажмите кнопку , затем нажмите значок  для входа в системные настройки.

№	Параметр	Значения	Примечание
1	ВРЕМЯ ЗВОНКА	10 с/15 с/20 с/25 с/30 с/ 35 с/ 40 с/ 45 с/50 с/ 55 с/ 60 с	Время сигнала вызова
2	РАСПИСАНИЕ ВЫЗОВОВ	НАЧАЛО ПЕРИОДА 1	ЧАСЫ : МИНУТЫ
		ГРОМКость ПЕРИОДА 1	0-100%, установка 00 равносильно функции «Не беспокоить»
		НАЧАЛО ПЕРИОДА 2	ЧАСЫ : МИНУТЫ
		ГРОМКость ПЕРИОДА 2	0-100%, установка 00 равносильно функции «Не беспокоить»
		НАЧАЛО ПЕРИОДА 3	ЧАСЫ : МИНУТЫ
		ГРОМКость ПЕРИОДА 3	0-100%, установка 00 равносильно функции «Не беспокоить»
		НАЧАЛО ПЕРИОДА 4	ЧАСЫ : МИНУТЫ
		ГРОМКость ПЕРИОДА 4	0-100%, установка 00 равносильно функции «Не беспокоить»
3	МЕЛОДИЯ ЗВОНКА	МЕЛОДИЯ ПАНЕЛИ 1	00-06
		МЕЛОДИЯ ПАНЕЛИ 2	
		МЕЛОДИЯ ИНТЕРКОМА	
		ПОВТОРЕНИЕ МЕЛОДИИ ВЫЗОВА	Сигнал вызова будет повторяться, если значение установлено 
4	РЕЖИМ «НЕ БЕСПОКОИТЬ»	 (зав. установка)	Монитор не будет выдавать сигналов при наличии вызова с панели, вызова интеркома, общего вызова (вещания).
			
5	РЕЖИМ «ПРОСЛУШИВАНИЯ»	 (зав. установка)	Монитор можно прослушивать с других мониторов
			
6	ЗВУК КНОПОК		Отключения звука нажатия на кнопки и листания экранов
		 (зав. установка)	Включение звука нажатия на кнопки и листания экранов
7	ИМЯ ЗНАЧКА		Названия значков не отображаются на экране
		 (зав. установка)	Названия значков отображаются на экране

8	КОЛИЧЕСТВО АВТОМАТИЧЕСКИХ СНИМКОВ	ОТКЛЮЧЕНО	Нет автоматических снимков
		1	Автоматически делается 1 снимок
		2	Автоматически делается 2 снимка
		3	Автоматически делается 3 снимка
9	ПОДСВЕТКА КНОПОК	В ДЕЖУРНОМ РЕЖИМЕ	Включение или выключение подсветки кнопки «Домой» в различных режимах
		В РЕЖИМЕ DVR	
10	КОПИРОВАТЬ ФАЙЛЫ НА SD КАРТУ	ОТМЕНА	
		КОПИРОВАТЬ	
11	НАСТРОЙКИ DVR	ФУНКЦИЯ DVR	
		ЧУВСТВИТЕЛЬНОСТЬ ДЕТЕКТОРА ДВИЖЕНИЯ	Определяет чувствительность детектора движения для включения записи
		ВРЕМЯ НАЧАЛА ЗАПИСИ	DVR начинает запись
		ВРЕМЯ ОКОНЧАНИЯ ЗАПИСИ	DVR заканчивает запись
		КАЧЕСТВО (КАДРОВ/СЕКунДУ)	1/2/5/10 кадров/сек, зависит от емкости microSD карты
		РАЗРЕШЕНИЕ ЭКРАНА	320x240 / 640x480 зависит от емкости microSD карты
		ИСТОЧНИК ЗАПИСИ	Заводская установка Панель 1, можно выбрать другой источник записи
		ОТКЛЮЧЕНИЕ ЭКРАНА ПОСЛЕ	Экран выключится после истечения заданного времени
		ВКЛ. ЭКРАН ПРИ ДЕТЕКЦИИ	Заводская установка – выключено. Включение экрана при детекции движения
12	АВТООТВЕТЧИК	 (зав. установка)	
			Включает работу автоответчика
13	АДРЕС УСТРОЙСТВА	КОМНАТА 1/2/3/4	Установка адреса монитора при работе нескольких мониторов в одной системе. Адрес будет отмечен красным, если два монитора имеют одинаковый адрес.
14	СОСТОЯНИЕ ВХОДА	СОСТОЯНИЕ ВХОДА 2	Переключение между названиями входа ПАНЕЛЬ 2/ КАМЕРА 3
		ПАНЕЛЬ 2 / КАМЕРА 3	Активация / деактивация входа
		КАМЕРА 1	
		КАМЕРА 2	
15	НАСТРОЙКА ЧАСОВ	ДАТА: ГОД-МЕСЯЦ-ДЕНЬ	
		ВРЕМЯ: ЧАСЫ: МИНУТЫ: СЕКУНДЫ	



№	Параметр	Значения	Примечание
16	УСТАНОВКА БУДИЛЬНИКА	БУДИЛЬНИК 1-6	Время каждого будильника устанавливается независимо
		МЕЛОДИЯ БУДИЛЬНИКА	00-06
		СОСТОЯНИЕ	Включен / Выключен
		ТИП ЦИКЛА ПОВТОРЕНИЯ	ОДНОКРАТНО – один раз в заданное время НЕДЕЛЯ – каждую неделю в заданный день, в заданное время МЕСЯЦ – каждый месяц в заданный день, в заданное время ГОД – каждый год в заданный день, в заданное время
		ВРЕМЯ	Время будильника ЧЧ:ММ
		ДАТА	Для однократного повторения задается ГГ:ММ:ДД Для недельного повторения задаются дни недели Для месячного повторения задается день Для годового повторения задается месяц и день
17	ОТОБРАЖЕНИЕ ЧАСОВ В РЕЖИМЕ ОЖИДАНИЯ	ДА	Включение отображения даты / времени на экране в режиме ожидания. Внимание: при работе DVR часы не отображаются.
		НЕТ	
18	ФОРМАТ СИСТЕМЫ	ФОРМАТИРОВАТЬ ВНУТРЕНнюю ПАМЯТЬ	Очистка внутренней памяти монитора
		ФОРМАТИРОВАТЬ SD КАРТУ	Очистка SD карты
19	ВЕРСИЯ ПРОГРАММНОГО ОБЕСПЕЧЕНИЯ		Отображение версии прошивки ПО
20	УСТАНОВИТЬ ФОНОВОЕ ИЗОБРАЖЕНИЕ	РИСУНОК 1; ЦВЕТ 1/2/3/4/5/6/7	Устанавливает цвет фона при работе интеркома
21	ИСПОЛЬЗОВАТЬ ПАРОЛЬ	Выключен	Установка по умолчанию
		Включен	Включает использование пароля для входа в системные настройки
22	ВВЕДИТЕ ПАРОЛЬ	Ввод от 1 до 7 цифр пароля	Функция активна при включенной функции «ИСПОЛЬЗОВАТЬ ПАРОЛЬ»
23	ВОССТАНОВИТЬ ЗАВОДСКИЕ НАСТРОЙКИ	ОТМЕНА	
		ВОССТАНОВИТЬ	Восстановление заводских установок настроек монитора
24	ЯЗЫК		Выбор языка меню

Меню инженерных настроек

Для входа в инженерные настройки: выключите питание монитора не менее чем на 1 минуту и включите его. Во время окна приветствия нажмите на кнопку  и удерживайте ее до появления окна инженерных настроек.

	Настройка	Описание
1	Обновление программного обеспечения	Вы можете обновить прошивку монитора
2	Время открытия замка	Время открывания замка двери. Допустимые значения 1-10 секунд. Заводская установка: 1 с.
3	Открывание замка в режиме просмотра	Если функция включена, нажатие кнопки открывания замка двери во время просмотра будет открывать замок двери.
4	Время работы дополнительного реле	0-25 секунд. Дополнительное реле отключено, если задано значение 0. Значение 0,1-25 секунд разрешает работу дополнительного реле (электронное реле TS-NC05 или второй выход панели Stuart) и устанавливает для него время замыкания контактов.
5	Режим работы дополнительного реле	Установите цифру 1 при использовании электронного реле TS-NC05 или панели Stuart. Установите цифру 2 при использовании панели iPanel2 на 2, 4 абонента.
6	Введите пароль	Ввод пароля для входа в системные настройки

Внимание: Изменяйте инженерные настройки только в случае уверенности в том, что изменяемые параметры не нанесут вреда подключенному оборудованию.

Обновление прошивки монитора

Пользователи могут обновить прошивку монитора на более новую версию, если она доступна на сайте www.tantos.pro на странице данного монитора, во вкладке «Прошивка».

Выполните следующее:

- Скачайте архив с прошивкой.
- Вставьте microSD карту в картридер компьютера.
- Извлеките из архива «**имя монитора.rar**» папку UPGRADE и скопируйте ее на SD карту.
- При **ВЫКЛЮЧЕННОМ** питании монитора вставьте microSD карту в слот монитора.
- Включите питание.
- Войдите в меню инженерных настроек и выберите пункт обновления прошивки в меню.

Внимание: Не отключайте питание во время процесса обновления прошивки, монитор может выйти из строя и потребует ремонта в сервисном центре.



Рекомендации по выбору microSD карты

Внимание!

1. Монитор поддерживает карты только формата SDHC. Перед началом использования microSD карты, она должна быть отформатирована в мониторе.
2. Если монитор перезагружается при вызове или обращении к microSD карте, то отформатируйте карту в мониторе. Если перезагрузки продолжатся, замените карту.
3. Для записи фото или видео с наилучшим разрешением рекомендуется использовать microSD карты емкостью 16 ГБ или 32 ГБ. Карты большего объема не поддерживаются.
4. Рекомендуется использовать microSD не ниже Class 6. Не используйте карты ниже Class 4.
5. Не рекомендуется использовать microSD карты, бывшие в употреблении в других устройствах. Такие карты могут содержать сбойные ячейки памяти, которые могут приводить к неустойчивой работе монитора, вплоть до его перезагрузки.

Функция фото

Место хранения	Разрешение	Количество фото
Внутренняя память	320x240	Не менее 64
Внешняя microSD карта	640x480	Зависит от емкости microSD карты

Функция записи видео (в ручном режиме или в режиме автоответчика)

Емкость microSD карты	Разрешение	Скорость кадров
1 ГБ	320x240	2
2 ГБ	320x240	5
4 ГБ	320x240	10
Более 8 ГБ	640x480	10

Функция видеорегистратора

Емкость карты	Разрешение	Скорость кадров/сек	Время постоянной записи
Менее 2 ГБ	Не поддерживается функция DVR		
2 ГБ	320x240	1	Более 24 ч
4 ГБ	320x240	1,2,5	Если 1 кадр в секунду, то более 48 часов
8 ГБ	320x240	1,2,5,10	Если 1 кадр в секунду, то более 96 часов
Более 16 ГБ	320x240 или 640x480	1,2,5,10	Если 1 кадр в секунду, то более 192 часов



Примечание:

1. Время записи видео зависит от содержания записи. В худших условиях карта 2 ГБ может записывать видео 320x240 при 1 кадре в секунду 28 часов, в лучших условиях время записи может быть более 72 часов.
2. При записи собственных сообщений пользователем рекомендуемое время сообщения должно составлять менее 20 секунд, в противном случае при форматировании SD карты файл будет удален.

Основные технические характеристики

№	Параметр	Значение
1	Дисплей, разрешение	9 дюймов, 800x480
2	Формат видеосигнала	CVBS (PAL / NTSC)
3	Питание	14,5 - 15 В пост. ток (БП 220В/14,5В в комплекте)
4	Потребление	не более 9Вт, ожидание 1 Вт
5	Рабочая температура	От 0 до +40 град.С
5	Рабочая влажность	0-95%
6	Тип связи	Без трубки
7	Размеры	258 x 178 x 19.7mm
8	Вес	570г.

*Содержание драгоценных материалов: не требует учёта при хранении, списании и утилизации.

Правила хранения и транспортировки

Хранение изделия в потребительской таре должно соответствовать условиям хранения 1 по ГОСТ 15150-69. В помещениях для хранения изделия не должно быть паров кислот, щёлочи, агрессивных газов и других вредных примесей, вызывающих коррозию.

Устройства в транспортной таре перевозятся любым видом крытых транспортных средств, в соответствии с требованиями действующих нормативных документов.

Утилизация

Изделие можно утилизировать как бытовую технику без принятия специальных мер защиты окружающей среды.

Техническое обслуживание

Техническое обслуживание изделия должно проводиться не реже одного раза в год.

Ежегодные работы по техническому обслуживанию включают:

- а) проверку работоспособности изделия, согласно инструкции по монтажу;
- б) проверку целостности корпуса изделия, надёжности креплений, контактных соединений;
- в) очистку корпуса изделия от пыли и грязи.

Гарантийные обязательства

Изготовитель гарантирует соответствие изделия требованиям эксплуатационной документации при соблюдении потребителем правил транспортирования, хранения, монтажа и эксплуатации.

Средний срок службы изделия – не менее 5 лет.

Гарантийный срок эксплуатации – 12 месяцев с даты приобретения.

При отсутствии документа, подтверждающего факт приобретения, гарантийный срок исчисляется от даты производства.

Год и месяц производства указаны в серийном номере устройства.

Сведения о сертификации

Изделие соответствует требованиям технических регламентов Таможенного союза ТР ТС 020/2011 и ТР ТС 004/2011.

Сделано в Китае

Изготовитель:

Гонконг Еалинк Технолоджи, ЛТД. Город Шеньчжэн, район Лунган, улица Бантиан, Гэлэкси Уорлд Тауэр Ф, этаж 21

Импортер:

ООО "Логист", 109156, г. Москва, ул. Саранская, дом 4/24, помещение XV, офис 2

Тел.: (495) 739-22-83, <http://www.tantos.pro>, E-mail: info@tantos.pro

Параметры и характеристики изделия могут меняться без предварительного уведомления. Актуальную версию инструкции для монитора смотрите на сайте www.tantos.pro на странице монитора.

EAC